

Lösungen für die Lebensmittel- industrie

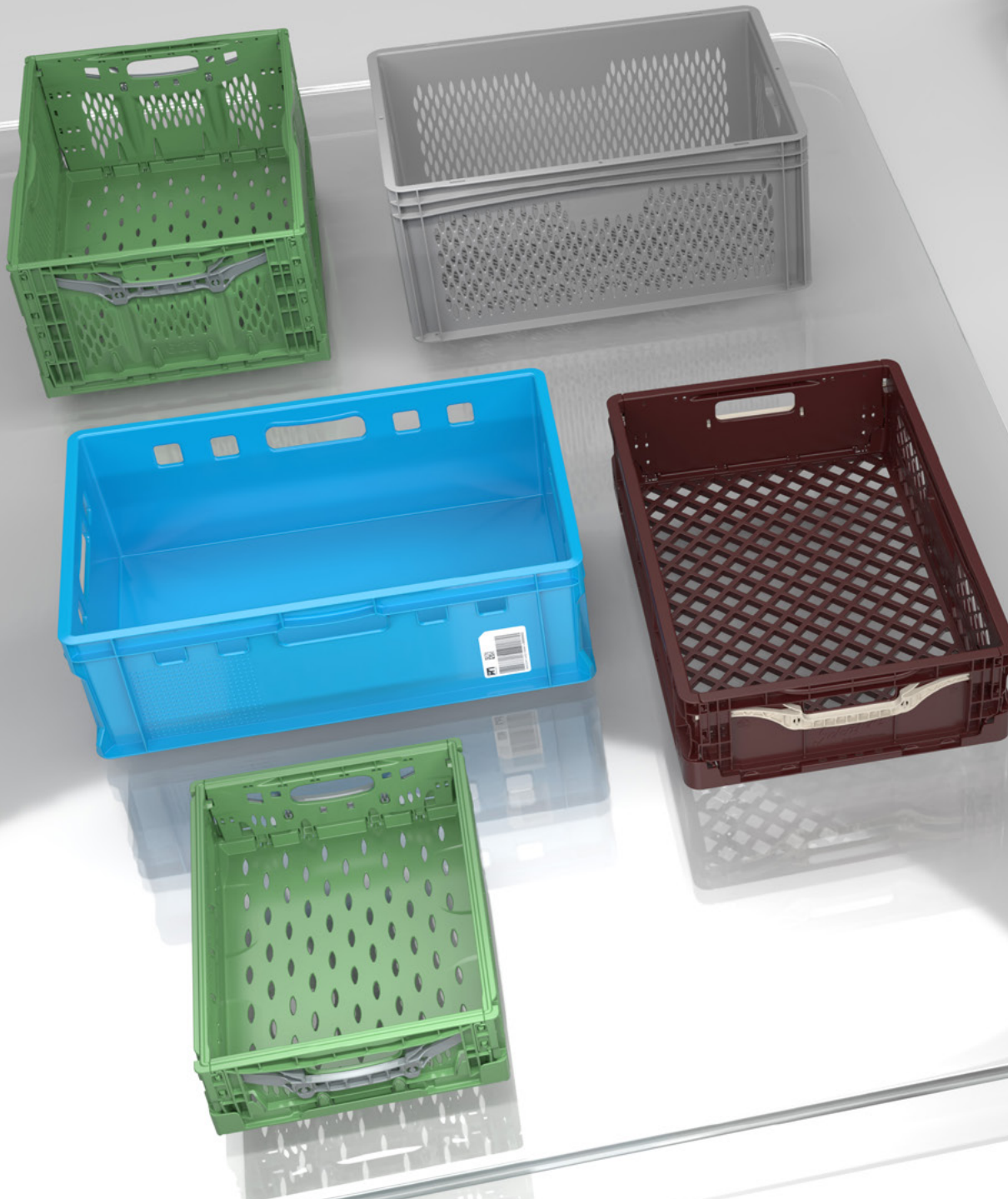



Inhalt

3 Die bekuplast- Unternehmensgruppe

Nachhaltigkeit

Zertifizierungen

Produktion

Entwicklung

Serviceleistungen

12 Branchenlösungen Food

13 Obst und Gemüse

21 Fleisch

27 Fisch

29 Brot- und Backwaren

34 Süßwaren

36 Lebensmittel-Vielfalt

50 Kunststoffpaletten

55 Allgemeine Informationen



Unser
Imagefilm



Unsere Mehrweglösungen bewegen Branchen!

Die bekuplast-Unternehmensgruppe gehört europaweit zu den führenden Herstellern von Mehrwegtransportverpackungen. Wir entwickeln, produzieren und vertreiben Behälter, Trays, und Paletten aus Kunststoff.

Hauptsitz der Unternehmensgruppe ist die bekuplast GmbH in Deutschland. Unsere internationalen Aktivitäten unterstützen Tochterunternehmen in den Niederlanden und Polen. In unseren modernen Werken in Deutschland und Polen produzieren wir nachhaltige Mehrweglösungen für alle Branchen.

Ihr Spezialist für Lagerung und Transport

Jede Branche steht vor individuellen logistischen Herausforderungen. Nur wer die unterschiedlichen Märkte genau kennt und die Logistikprozesse seiner Kunden versteht, kann optimale Lösungen bieten. Genau das zeichnet uns aus. Wir sind Ihr Spezialist für branchenspezifische Mehrwegtransportlösungen!

Unsere Mehrweglösungen sind nachhaltig!

Der grüne Gedanke hat bei uns Tradition. Bereits 1985 haben wir mit der Herstellung der ersten Mehrwegbehälter für Blumenzwiebeln begonnen. Die Produktion von Mehrweglösungen aus Kunststoff haben wir seitdem perfektioniert. Heute entwickeln und produzieren wir nachhaltige Lösungen für alle Branchen.

Mehrweg in Perfektion

Wir gehören zu den führenden Herstellern von Klappbehältern und sind jahrzehntelanger Entwicklungspartner einer der größten Pooling-Dienstleister in Europa. Daher wissen wir effiziente Logistik und eine perfekte Mehrwegverpackung perfekt miteinander zu vereinen.

Mit unseren Klappbehältern sparen Sie bis zu 80 % Volumen. Dadurch wird weniger Raum für das Leergut und den Rücktransport im LKW benötigt. Das spart nicht nur Kosten, sondern schont zugleich die Umwelt. Denn weniger LKW-Transporte bedeuten gleichzeitig eine Reduktion von CO₂ und anderen klimaschädlichen Emissionen.





Kreislaufwirtschaft Eine runde Sache!

Die Vorteile von Mehrwegverpackungen liegen auf der Hand. Durch den mehrfachen Einsatz werden wertvolle Ressourcen geschont und Kosten gespart. Kunststoffbehälter sind sehr langlebig, doch selbst der qualitativ beste Kunststoffbehälter hat irgendwann einmal ausgedient. Sein Einsatz muss jedoch nicht zwangsläufig mit dem Lebenszyklus enden: Recycling ist die Lösung!

Alte oder zerstörte Kunststoffbehälter werden sortenrein getrennt, zerkleinert, vermahlen und in einem Compounder zur Weiterverarbeitung neu aufbereitet. Von der Qualität und den Materialeigenschaften steht das so gewonnene Regranulat vergleichbarer Neuware in nichts nach. Wir bieten unseren Kunden an, alte Behälter zurückzunehmen, diese zu recyceln und neu zu verarbeiten.

Für die Produktion von Lebensmittelbehältern kann auch Recyclingmaterial verwendet werden. Wir setzen ausschließlich zertifiziertes Recyclingmaterial ein, das die strengen gesetzlichen Qualitäts-Richtlinien erfüllt. Die verwendeten Mahlgüter stammen aus geschlossenen Pools lebensmittelechter Behälter und dürfen daher zur Herstellung neuer Lebensmittelbehälter verwendet werden.

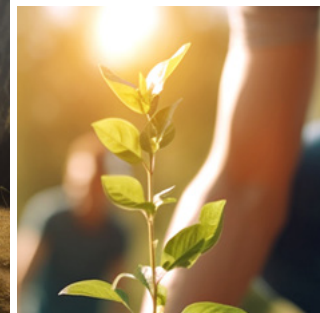
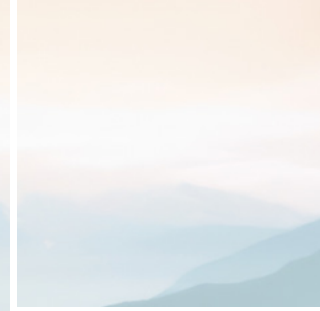

Klimaneutrale Produkte

Ein Schritt zu mehr Nachhaltigkeit

Auf Wunsch sind alle Produkte von bekuplast klimaneutral erhältlich. Transparenz hat für uns oberste Priorität: Aus diesem Grund haben wir uns für die Zusammenarbeit mit ClimatePartner entschieden. Bei allen klimaneutralen Produkten ist zu 100 % nachvollziehbar in welches Klimaschutzprojekt zur Kompensation investiert wird. Die nach internationalen Standards geprüften und zertifizierten Klimaschutzprojekte sparen nachweislich CO₂ ein und der Erfolg dieser Projekte wird transparent dokumentiert.

Der Weg zum klimaneutralen Produkt

Gemeinsam mit ClimatePartner ermittelte bekuplast die CO₂-Emissionen seiner Produkte. Für jedes Produkt wurde ein Product Carbon Footprint (PCF) erstellt. Dafür wurden Rohstoffe, Logistik, Verpackung und die Entsorgung nach dem gängigen Ansatz „Cradle-to-Gate plus End-of-life“ betrachtet. Wo es möglich war, wurden weitere Maßnahmen zur Vermeidung und Reduzierung von CO₂-Emissionen ergriffen. Alle restlichen CO₂-Emissionen, die sich nicht vermeiden lassen, werden durch die Unterstützung von Klimaschutzprojekten ausgeglichen.

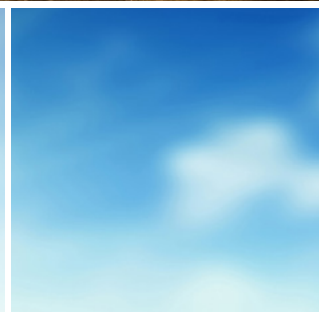



Wir garantieren nachhaltige Qualität

ISO-Zertifizierungen

In regelmäßigen Audits alle betrieblichen Prozesse überprüft und optimiert. Die ISO-Zertifizierungen garantieren höchste Qualität und eine ressourcenschonende Herstellung:

- ✓ ISO 9001 (Qualitätsmanagement)
- ✓ ISO 14001 (Umweltmanagement)
- ✓ ISO 50001 (Energiemanagement)

GKV-Verhaltenskodex

Wir sind uns unserer gesellschaftlichen und sozialen Verantwortung bewusst. Aus diesem Grund haben wir uns dem GKV-Verhaltenskodex angeschlossen. Der GKV-Verhaltenskodex beinhaltet sowohl Compliance-Vorgaben als auch ethische und soziale Grundsätze.

Konformitätserklärungen

Wir verwenden ausschließlich Materialien, die den gesetzlichen Bestimmungen entsprechen. Gern übermitteln wir Ihnen die Konformitätserklärungen, wenden Sie sich einfach an unseren Vertrieb.

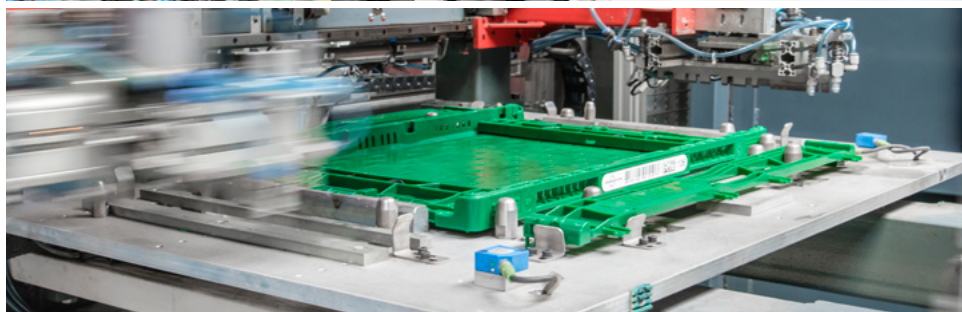
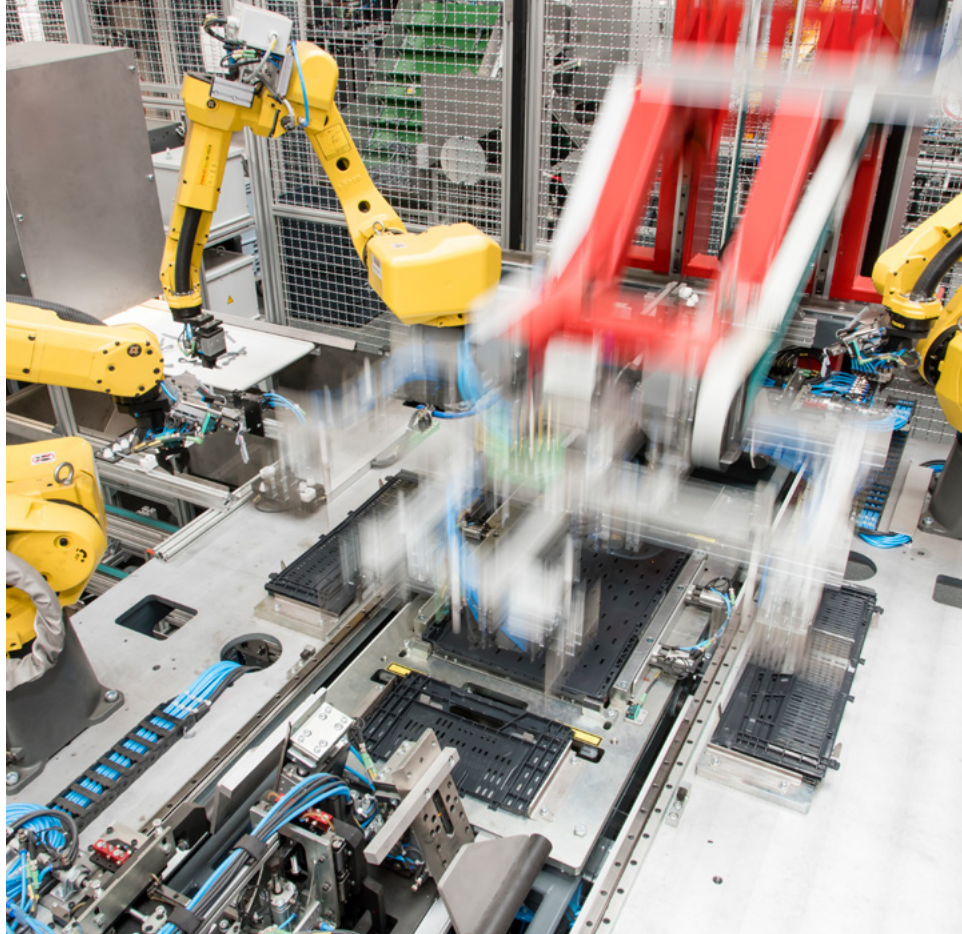

Effiziente Produktion auf höchstem Niveau

Die bekuplast-Unternehmensgruppe produziert an zwei Standorten in Deutschland und in Polen.

In unseren modernen Werken am Hauptsitz im niedersächsischen Ringe und im polnischen Łaziska Górne stellen wir mit leistungsstarken Spritzgießmaschinen, effizienter Roboter- und Automationstechnik unsere Mehrweglösungen aus Kunststoff her.



Unsere Produktionsstandorte in Europa:

- 1 bekuplast GmbH,
Ringe, Deutschland
(Hauptsitz)
- 2 bekuplast S. A.,
Łaziska Górne, Polen

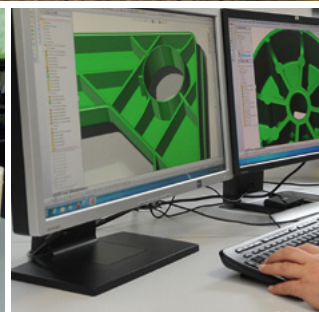

Innovationskraft ist unsere Stärke

Zu unseren Kernkompetenzen gehört die Entwicklung maßgeschneiderter Mehrweglösungen. Die Produktdesigner unserer hauseigenen Entwicklungsabteilung konstruieren Speziallösungen, die perfekt auf die jeweiligen Anforderungen abgestimmt sind.

Wir bieten Ihnen einen persönlichen Rundum-Service - von der Beratung bis zum serienreifen Produkt.

- ✓ Persönliche Beratung und Erarbeitung des Anforderungsprofils
- ✓ Erstellen des Pflichtenhefts
- ✓ Entwicklung inkl. Erstellen von technischen Zeichnungen, 3D-Modellen, Durchführung von Analysen
- ✓ 3D-Druck eines Musters (Rapid Prototyping)
- ✓ Modellbau
- ✓ Werkzeugbau
- ✓ Serienproduktion
- ✓ Qualitätsprüfung

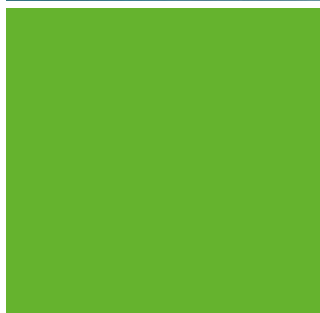

Serviceleistungen Weiterverarbeitung & Kennzeichnung

In unserem modernen Bearbeitungszentrum werden Produkte flexibel nach Kundenwunsch weiterbearbeitet.

Weiterbearbeitung

- ✓ Bohren
- ✓ Cut & Weld
- ✓ Fräsen
- ✓ Sägen
- ✓ Stanzen
- ✓ Vibrationsschweißen

Individuelle Kennzeichnung

Unsere Produkte können mit einer Beschriftung oder Bedruckung individualisiert werden. Folgende Arten der Veredlung sind möglich:

- ✓ Bedruckung
- ✓ Beschriftung
- ✓ Gravur/Reliefprägung



Serviceleistungen Inmould-Labeling und Codierung

Zur Identifizierung können die Behälter mit Klebeetiketten oder Inmould-Labels versehen werden. Inmould-Labels werden in das Spritzgießwerkzeug eingelegt und gehen eine feste Verbindung mit dem Kunststoff ein. Dadurch halten sie auch beim Waschen.

Bei Inmould-Label und Klebeetiketten sind folgende Formen der Codierung möglich:

- ✓ Barcode
- ✓ Datamatrix
- ✓ Farbcode
- ✓ RFID

Unsere Lösungen für die Foodindustrie

Wir bieten Ihnen ein umfangreiches Produktprogramm für diverse Branchen und beraten Sie gern, welche unserer Lager- und Transportlösungen für Ihren Anwendungsfall geeignet ist.

Branche Obst und Gemüse



Volumenreduzierbare Behälter für die Frischelogistik, Obst- und Gemüsesteigen

Branche Fleisch



Lager- und Transportbehälter, Brühwurstbehälter

Branche Fisch



Drehstapelbehälter

Branche Brot- und Backwaren



Klappbare Transportkörbe, klassische Transportkörbe

Branche Süßwaren



Behälter für Süßwaren

Branchen-Plus Lebensmittel-Vielfalt



Euronorm-Behälterserie basicline für diverse Food-Anwendungen, basicline-Deckel und -Gläser-einsätze, Transport-Rollwagen, Spezialbehälter

Die Basis Kunststoffpaletten



Hygienische Paletten



Branche

Obst und Gemüse

In unseren volumenreduzierbaren und starren Behältern wird Obst und Gemüse nach der Ernte ideal gelagert, transportiert und am Point of Sale präsentiert.

Durch die Öffnungen der stabilen Mehrwegbehälter kann die Luft optimal zirkulieren, um die Waren zu belüften und zu kühlen. So bleiben Obst- und Gemüse länger frisch. Die Behälter sind stabil, belastbar und haben glatte, reinigungsfreundliche Oberflächen.

Die Obst- und Gemüsebehälter eignen sich für ein automatisches Handling, z. B. für den Einsatz in der Fördertechnik und Waschanlagen.

Klimaneutral

Auf Wunsch als klimaneutrale Produkte erhältlich: Alle unvermeidlichen CO₂-Emissionen werden über anerkannte Klimaschutzprojekte ausgeglichen.

 ClimatePartner

Clever-Fresh-Box advance

Die Klappbehälterserie für die Frischelogistik

- ✓ Für den schonenden Transport von Obst und Gemüse von der Ernte bis in den Handel
- ✓ Bis zu 84 % weniger Volumen
- ✓ Platzsparende Lagerung
- ✓ Kostenreduzierung durch platzsparenden Rücktransport des Leerguts im LKW
- ✓ Vermeidung von CO₂ und klimaschädlichen Emissionen durch weniger LKW-Transporte
- ✓ Für verschiedene Obst- und Gemüsesorten in unterschiedlichen Größen
 - Grundmaß 400 x 300 mm in den Höhen 120 und 180 mm
 - Grundmaß 600 x 400 mm in den Höhen 120, 180 und 230 mm
- ✓ Geeignet für automatisches Handling, z. B. Stapelautomaten, Fördertechnik, Waschanlagen

Clever-Fresh-Box advance

Durchdacht bis ins Detail

Geringe Stapelhöhe

Volumenreduzierung

Glatte Flächen

Reinigungsfreundlich

Verstärkte Eckkonstruktion

Haken für Frischhaltefolien

Nuten für Bänderung

Stabile Bodenkonstruktion

Wasserablaulöcher

Lift-Lock-Verschluss

Perforierte Seitenwände

Inmould-Label



Etikettenhalter

Greiferöffnungen





Für weitere Informationen
Mouseover nutzen! 

Obst und Gemüse Klappbehälter Clever-Fresh-Box advance

400 × 300 mm Grundmaß

		Höhe	Höhe geklappt im Stapel	Innenmaße*	Seiten	Boden	Handgriffe	Volumen	Artikel-Nr.
		120 mm	36 mm	367 × 268 × 108 mm	durchbrochen	durchbrochen	offen	11 l	1254.384600
		180 mm	36 mm	367 × 268 × 166 mm	durchbrochen	durchbrochen	offen	17 l	1854.384600

600 × 400 mm Grundmaß

		Höhe	Höhe geklappt im Stapel	Innenmaße*	Seiten	Boden	Handgriffe	Volumen	Artikel-Nr.
		120 mm	36 mm	566 × 367 × 108 mm	durchbrochen	durchbrochen	offen	23 l	1256.384000
		180 mm	36 mm	566 × 367 × 167 mm	durchbrochen	durchbrochen	offen	35 l	1856.384000
		230 mm	36 mm	566 × 367 × 217 mm	durchbrochen	durchbrochen	offen	45 l	2356.384000

* Hinweis zu den Innenmaßen: Die Breite und Länge wurden im Behälter oben gemessen. Bei der Höhe handelt es sich um die Gesamthöhe.

Obst und Gemüse Klappbehälter Clever-Boxen

Unsere Clever-Boxen haben einen besonderen logistischen Vorteil: Nach Gebrauch werden die leeren Behälter einfach zusammengeklappt. Das spart Platz im Lager und beim Transport.

600 × 400 mm Grundmaß

	Höhe	Höhe geklappt im Stapel	Innenmaße*	Seiten	Boden	Handgriffe	Volumen	Artikel-Nr.
	232 mm	44 mm	567 × 367 × 222 mm	durchbrochen	durchbrochen	offen	44 l	2308.013300
	235 mm	44 mm	567 × 367 × 92/222 mm	durchbrochen	durchbrochen	offen	44 l	2309.013300
	240 mm	60 mm	565 × 365 × 225 mm	durchbrochen	durchbrochen	offen	42 l	2305.010000
	410 mm	83 mm	566 × 367 × 396 mm	durchbrochen	durchbrochen	offen	79 l	4148.014300

* Hinweis zu den Innenmaßen: Die Breite und Länge wurden im Behälter oben gemessen. Bei der Höhe handelt es sich um die Gesamthöhe.

Obst und Gemüse Behälter

Alles Banane? Ganz sicher nicht! Wir bieten für die vielfältigen Obst- und Gemüsesorten starre Kunststoffbehälter in verschiedenen Ausführungen: Flache, halbhohle oder hohe Gemüsesteigen, aber auch Spezialbehälter, z. B. für empfindliche Beerenfrüchte oder zum Vorkeimen von Kartoffeln.

300 × 200 mm Grundmaß

	Höhe	Innenmaße*	Seiten	Boden	Handgriffe	Volumen	Artikel-Nr.
	130 mm	280 × 180 × 85/125 mm	geschlossen	geschlossen	Tragegriff	4 l	1320.221800

Ideal für
Beerenobst
geeignet

400 × 300 mm Grundmaß

	Höhe	Innenmaße*	Seiten	Boden	Handgriffe	Volumen	Artikel-Nr.
	165 mm	365 × 265 × 105/160 mm	durchbrochen	durchbrochen	kein Handgriff	10 l	1650.030700

* Hinweis zu den Innenmaßen: Die Breite und Länge wurden im Behälter oben gemessen. Bei der Höhe handelt es sich um die Gesamthöhe.

Obst und Gemüse Behälter





600 × 400 mm Grundmaß

	Höhe	Innenmaße*	Seiten	Boden	Handgriffe	Volumen	Artikel-Nr.	
	90 mm	566 × 367 × 75 mm	durchbrochen	durchbrochen	geschlossen	10 l	0981.020000	<input checked="" type="checkbox"/> Ideal für Beerenobst geeignet
	100 mm	566 × 367 × 85 mm	durchbrochen	durchbrochen	geschlossen	17 l	1080.020000	<input checked="" type="checkbox"/> Ideal für Beerenobst geeignet
	120 mm	565 × 365 × 60/105 mm	durchbrochen	durchbrochen	offen	12 l	1120.060500	
	190 mm	565 × 365 × 85/175 mm	durchbrochen	durchbrochen	offen	18 l	1812.030200	<input checked="" type="checkbox"/> Ideal für das Vorkeimen von Kartoffeln geeignet

*Hinweis zu den Innenmaßen: Die Breite und Länge wurden im Behälter oben gemessen. Bei der Höhe handelt es sich um die Gesamthöhe.

Obst und Gemüse Behälter

600 × 400 mm Grundmaß

	Höhe	Innenmaße*	Seiten	Boden	Handgriffe	Volumen	Artikel-Nr.
	142 mm	565 × 365 × 125 mm	durchbrochen	durchbrochen	offen	26 l	1311.060500
	170 mm	568 × 368 × 155 mm	durchbrochen	durchbrochen	offen	32 l	1643.060500
	200 mm	565 × 365 × 185 mm	durchbrochen	durchbrochen	offen	38 l	1943.060500
	240 mm	565 × 365 × 225 mm	durchbrochen	durchbrochen	offen	46 l	2343.060500

*Hinweis zu den Innenmaßen: Die Breite und Länge wurden im Behälter oben gemessen. Bei der Höhe handelt es sich um die Gesamthöhe.



Branche **Fleisch**

Unsere qualitativ hochwertigen Fleischbehälter sind langlebig, stabil und reinigungsfreundlich. Unser Produktprogramm umfasst:

- ✓ E Performance E1 und E2
- ✓ Fleischbehälter E1, E2 und E6
- ✓ Brühwurstbehälter

Alle Behälter werden aus garantiert lebensmittelechtem Material hergestellt und sind für ein automatisiertes Handling geeignet.

Klimaneutral

Auf Wunsch als klimaneutrale Produkte erhältlich: Alle unvermeidlichen CO₂-Emissionen werden über anerkannte Klimaschutzprojekte ausgeglichen.

 **ClimatePartner**



E Performance

Die Branchenlösung

Die stabile Fleischbehälter-Serie E Performance ist die von der GS1 Germany zertifizierte Branchenlösung für die Fleischindustrie.

- ✓ Optimal für alle logistischen Abläufe in der Prozesskette
- ✓ Gesicherte Qualität und Rückverfolgbarkeit durch das GS1-Zertifizierungssystem
- ✓ Optimierte Boden- und Eckkonstruktion, ideal für automatische Förderanlagen
- ✓ Mit Inmould-Labeln zur Identifizierung und Rückverfolgbarkeit innerhalb der Prozesskette
- ✓ Ausschließlich aus lebensmittelgeeigneter Neuware in der Farbe Hellblau
- ✓ Hellblaue Farbe für Rohstoffsicherheit und bessere Erkennbarkeit von Bruchstücken im Fleisch

E Performance

Durchdacht bis ins Detail

Ergonomische
Handgriffe

Glatte Flächen

Optimierte Boden-
und Eckkonstruktion

Lebensmittelsicherheit

Material

Noppenfelder

Inmould-Label

Für weitere Informationen
Mouseover nutzen! 

Fleisch

E Performance E1 und E2

600 × 400 mm Grundmaß



	Höhe	Innenmaße*	Seiten	Boden	Handgriffe	Volumen	Artikel-Nr.
	125 mm	568 × 369 × 123 mm	geschlossen	geschlossen	offen	25 l	1117/000300
	200 mm	568 × 369 × 198 mm	geschlossen	geschlossen	offen	40 l	1917/000300

*Hinweis zu den Innenmaßen: Die Breite und Länge wurden im Behälter oben gemessen. Bei der Höhe handelt es sich um die Gesamthöhe.

Fleisch

Behälter E1, E2 und E6

600 × 400 mm Grundmaß

	Höhe	Innenmaße*	Seiten	Boden	Handgriffe	Volumen	Artikel-Nr.
	125 mm	565 × 365 × 117 mm	offen	geschlossen	offen	24 l	1110.000300
	125 mm	565 × 365 × 120 mm	geschlossen	geschlossen	offen	25 l	1115/000300
	200 mm	565 × 365 × 195 mm	geschlossen	geschlossen	offen	40 l	1915/000300

*Hinweis zu den Innenmaßen: Die Breite und Länge wurden im Behälter oben gemessen. Bei der Höhe handelt es sich um die Gesamthöhe.

Fleisch Brühwurstbehälter

In unseren Brühwurstbehältern wird die Wurst direkt im Behälter gebrüht. Die Brühwurstbehälter werden aus lebensmittelechtem Polypropylen hergestellt und sind auch bei extrem hohen Temperaturen formstabil.

609 × 405 mm Grundmaß

	Höhe	Innenmaße*	Seiten	Boden	Handgriffe	Volumen	Artikel-Nr.
	152 mm	577 × 373 × 140 mm	durchbrochen	durchbrochen	offen	29 l	1430.232118

600 × 400 mm Grundmaß

	Höhe	Innenmaße*	Seiten	Boden	Handgriffe	Volumen	Artikel-Nr.
	121 mm	572 × 370 × 106 mm	durchbrochen	durchbrochen	geschlossen	21 l	1261.330018
	172 mm	572 × 370 × 157 mm	durchbrochen	durchbrochen	offen	33 l	1762.330018
	222 mm	572 × 370 × 207 mm	durchbrochen	durchbrochen	offen	42 l	2262.330018
	272 mm	572 × 370 × 257 mm	durchbrochen	durchbrochen	offen	52 l	2762.330018

*Hinweis zu den Innenmaßen: Die Breite und Länge wurden im Behälter oben gemessen. Bei der Höhe handelt es sich um die Gesamthöhe.



Branche **Fisch**

In unseren Drehstapelbehältern gelangen Fisch und Meeresfrüchte fangfrisch in den Handel. Nach Gebrauch können die leeren Mehrwegbehälter platzsparend ineinander gestapelt werden.

Das Schmelzwasser vom Eis zur Kühlung kann durch Ablauflöcher im Behälterboden abgeleitet werden.

Alle Fischkästen werden aus lebensmittelechter Neuware hergestellt und sind mit ihren glatten Oberflächen gut zu reinigen.

Klimaneutral

Auf Wunsch als klimaneutrale Produkte erhältlich: Alle unvermeidlichen CO₂-Emissionen werden über anerkannte Klimaschutzprojekte ausgeglichen.

 **ClimatePartner**

Fisch Drehstapelbehälter

600 × 400 mm Grundmaß

		Höhe	Innenmaße*	Seiten	Boden	Handgriffe	Volumen	Standard- farbe	Artikel-Nr.
		160 mm	460 × 335 × 155 mm	geschlossen	geschlossen	geschlossen	24 l	grau	1587/000300
		160 mm	460 × 335 × 155 mm	geschlossen	geschlossen, mit Wasser- ablauföchern	geschlossen	24 l	blau	1588/000300
		210 mm	460 × 335 × 205 mm	geschlossen	geschlossen	geschlossen	32 l	grau	2187/000300
		210 mm	460 × 335 × 205 mm	geschlossen	geschlossen, mit Wasser- ablauföchern	geschlossen	32 l	weiß	2188/000300
		300 mm	454 × 339 × 297 mm	geschlossen	geschlossen	offen	46 l	grau	3287/000300
Zubehör									
	Auflagedeckel Passend für die Artikel 1587/000300, 1587/000300, 2187/000300 und 2188/000300								H-A 97907.820

*Hinweis zu den Innenmaßen: Die Breite und Länge wurden im Behälter unten gemessen. Bei der Höhe handelt es sich um die Gesamthöhe.



Branche

Brot- und Backwaren

Unsere starren und klappbaren Transportkörbe für Brot- und Backwaren sind ideal für den Transport, die Lagerung und die Präsentation in den Filialen.

Die Transportkörbe sind extra luftdurchlässig. Dadurch bleiben die Brot- und Backwaren länger frisch und haltbar. Die hygienischen Brotkörbe werden aus garantiert lebensmittelechtem Material hergestellt und sind in vielen Standardfarben erhältlich.

Bei entsprechender Abnahmemenge sind auch individualisierte Behälter in Wunschfarbe mit einer Bedruckung, Gravur oder Inmould-Label erhältlich.

Klimaneutral

Auf Wunsch als klimaneutrale Produkte erhältlich: Alle unvermeidlichen CO₂-Emissionen werden über anerkannte Klimaschutzprojekte ausgeglichen.





Klappbarer Brot-Transportkorb

Für eine effizientere Logistik

Der klappbare Brotkorb ist ein echtes Volumenwunder und revolutioniert die Logistik von Brot- und Backwaren.

- ✓ 70 % weniger Volumen durch einfaches Zusammenklappen der leeren Körbe
- ✓ Ideal für die Belieferung von Filialen mit Brot- und Backwaren
- ✓ Optimierung innerbetrieblicher Abläufe in den Filialen durch platzsparende Lagerung der leeren Körbe
- ✓ Kostenreduzierung durch platzsparenden Rücktransport des Leerguts im LKW
- ✓ Vermeidung von CO₂ und klimaschädlichen Emissionen durch weniger LKW-Transporte
- ✓ Kompatibel mit allen gängigen Korbmaßen im Grundmaß 600 x 400 mm
- ✓ Geeignet für automatisches Handling, z. B. Stapelautomaten, Fördertechnik, Waschanlagen
- ✓ Reinigungsfreundlich
- ✓ Geringe Restfeuchte beim Trocknen

Klappbarer Transportkorb

Durchdacht bis ins Detail

Geringe Stapelhöhe

Ergonomische Handgriffe

Reinigungsfreundlich

Volumenreduzierung

Perforierte Seitenwände

Stabile Bodenkonstruktion

Lift-Lock-Verschluss

Inmould-Label

Veredlung

Verstärkte Eckkonstruktion

Für weitere Informationen
Mouseover nutzen! 

Brot- und Backwaren Klappbarer Transportkorb

600 × 400 mm Grundmaß







	Höhe	Höhe geklappt im Stapel	Innenmaße*	Seiten	Boden	Handgriffe	Volumen	Artikel-Nr.
	154 mm	45 mm	564 × 364 × 140 mm	durchbrochen	durchbrochen	offen	26 l	1449.232100

* Hinweis zu den Innenmaßen: Die Breite und Länge wurden im Behälter oben gemessen. Bei der Höhe handelt es sich um die Gesamthöhe.



Brot- und Backwaren Transportkörbe

600 × 400 mm Grundmaß

		Höhe	Innenmaße*	Seiten	Boden	Handgriffe	Volumen	Artikel-Nr.
		90 mm	565 × 365 × 75 mm	durchbrochen	durchbrochen	offen	15 l	0751.232100
		100 mm	565 × 365 × 85 mm	durchbrochen	durchbrochen	offen	17 l	1033.232100
		150 mm	565 × 365 × 138 mm	durchbrochen	durchbrochen	offen	29 l	1433.232100
		240 mm	565 × 365 × 220 mm	durchbrochen	durchbrochen	offen	45 l	2430.262300
		320 mm	565 × 365 × 305 mm	durchbrochen	durchbrochen	offen	61 l	3230.262300
		410 mm	565 × 365 × 395 mm	durchbrochen	durchbrochen	offen	80 l	4130.262300

*Hinweis zu den Innenmaßen: Die Breite und Länge wurden im Behälter oben gemessen. Bei der Höhe handelt es sich um die Gesamthöhe.

In vielen Standardfarben erhältlich: 



Transportkörbe in individuellem Design!

Wählen Sie aus einer umfangreichen Farbpalette Ihre Brot- und Backwarenbehälter passend zum Design Ihres Unternehmens. Selbstverständlich produzieren wir bei entsprechender Abnahmemenge auch Behälter in Ihrer Wunschfarbe.

Eine individuelle Beschriftung macht die Behälter unverwechselbar.



Unsere Standardfarben:



Individuelle Farben auf Anfrage



Bedruckung



Gravur



Heißprägung

Branche

Süßwaren

Unsere Behälter für Süßwaren sind stabil und hygienisch. Sie eignen sich sowohl für den sicheren Transport als auch für die Lagerung.





Die Seitenwände der Behälter sind fein perforiert – groß genug, um die Süßwaren gut zu durchlüften und gleichmäßig zu trocknen, aber so klein, dass das feine Gitter auf den Süßwaren keine Abdrücke hinterlässt.

Klimaneutral

Auf Wunsch als klimaneutrale Produkte erhältlich: Alle unvermeidlichen CO₂-Emissionen werden über anerkannte Klimaschutzprojekte ausgeglichen.

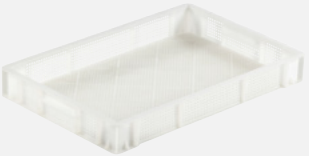

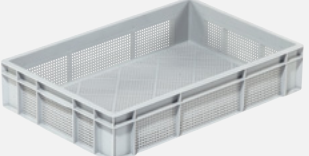
600 × 400 mm Grundmaß

	Höhe	Innenmaße*	Seiten	Boden	Handgriffe	Volumen	Artikel-Nr.
	90 mm	565 × 365 × 75 mm	durchbrochen	durchbrochen	geschlossen	14 l	0720.050000
	125 mm	728 × 425 × 77 mm	durchbrochen	durchbrochen	geschlossen		0760.050001
	125 mm	565 × 365 × 110 mm	durchbrochen	durchbrochen	geschlossen	23 l	1125.050000
	136 mm	559 × 369 × 114 mm	durchbrochen	durchbrochen	-	21 l	XIF41D.3010

*Hinweis zu den Innenmaßen: Die Breite und Länge wurden im Behälter oben gemessen. Bei der Höhe handelt es sich um die Gesamthöhe.



Branchen-Plus

Lebensmittel- Vielfalt

Wir bieten mehr als die "klassischen" Branchenlösungen. Unser umfangreiches Produktprogramm beinhaltet flexible Lösungen für die unterschiedlichsten Anwendungen in der Lebensmittelindustrie.

- ✓ Euronorm-Behälterserie basicline
- ✓ Deckel
- ✓ Glásereinsätze
- ✓ Transport-Rollwagen
- ✓ Spezialbehälter

Klimaneutral

Auf Wunsch als klimaneutrale Produkte erhältlich:
Alle unvermeidlichen CO₂-Emissionen werden über anerkannte Klimaschutzprojekte ausgeglichen.

 **ClimatePartner**

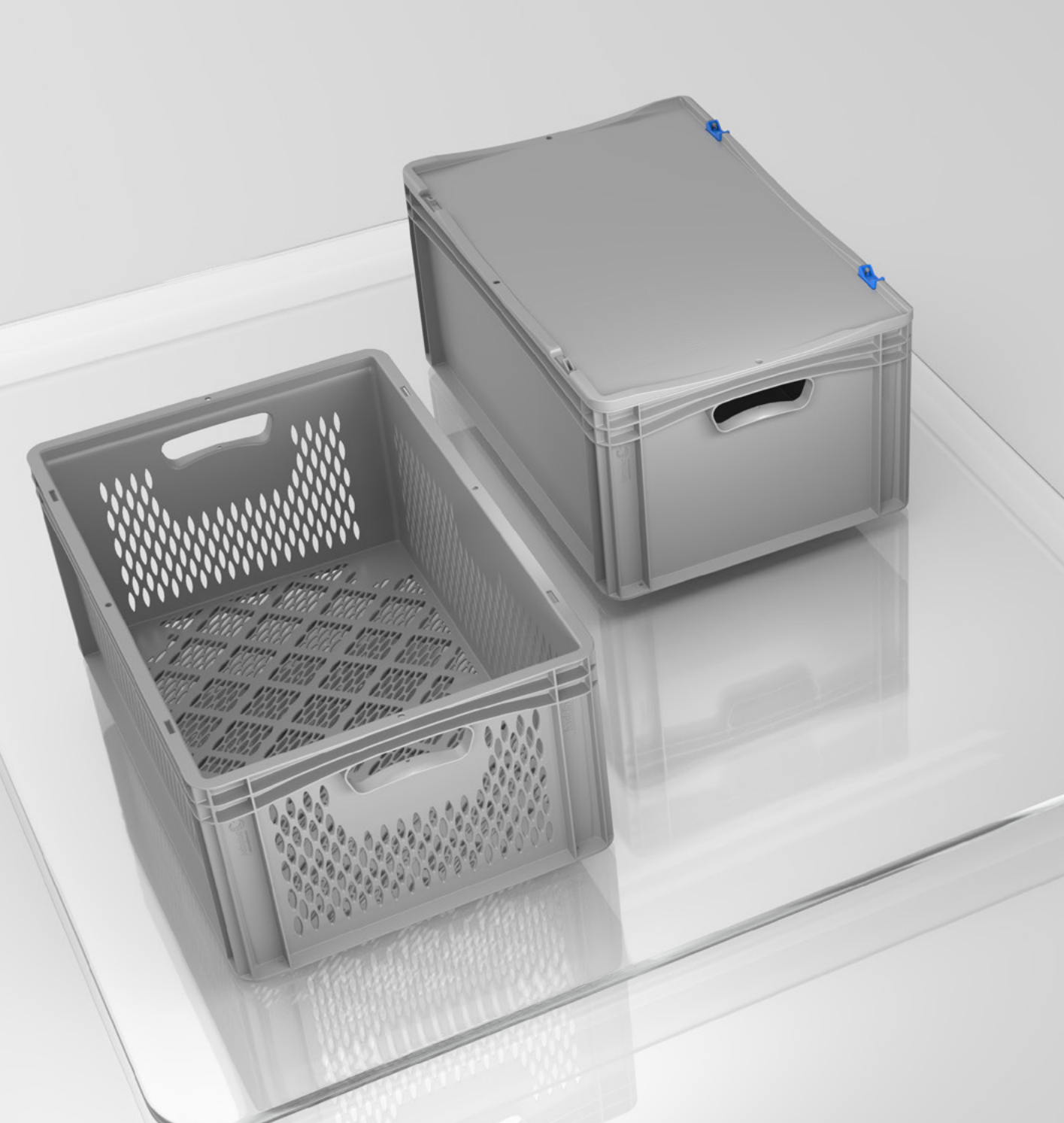

basicline

Vielseitig verwendbar

Unsere Euronorm-Behälterserie basicline wird aus lebensmittelechtem Material hergestellt und eignet sich mit ihrer großen Varianten-Vielfalt für viele unterschiedliche Food-Anwendungen.

- ✓ In den Grundmaßen 200 x 150 mm, 300 x 200 mm, 400 x 300 mm und 600 x 400 mm
- ✓ Mit durchbrochenen oder geschlossenen Seitenwänden
- ✓ In unterschiedlichen Höhen
- ✓ Geeignet für automatisches Handling
- ✓ Reinigungsfreundlich und gut zu trocknen
- ✓ Passendes Zubehör wie Deckel, Rollwagen und Gläserensätze erhältlich

basicline

Durchdacht bis ins Detail

Handgriffe

Reinigungsfreundlich

Verschiedene
Bodenvarianten

Seitenwände

Verstärkte
Eckkonstruktion

Zubehör

Für weitere Informationen
Mouseover nutzen! 

200 × 150 mm Grundmaß

		Höhe	Innenmaße*	Seiten	Boden	Handgriffe	Volumen	Artikel-Nr.
		70 mm	168 × 118 × 68 mm	geschlossen	geschlossen	geschlossen	1,3 l	0721/000300
		120 mm	168 × 118 × 118 mm	geschlossen	geschlossen	geschlossen	2,2 l	1221/000300







300 × 200 mm Grundmaß

		Höhe	Innenmaße*	Seiten	Boden	Handgriffe	Volumen	Artikel-Nr.
		70 mm	268 × 168 × 68 mm	geschlossen	geschlossen	geschlossen	2,9 l	0731/000300
		120 mm	268 × 168 × 118 mm	geschlossen	geschlossen	geschlossen	5,1 l	1231/000300
		170 mm	268 × 168 × 168 mm	geschlossen	geschlossen	geschlossen	7,2 l	1731/000300
		220 mm	268 × 168 × 218 mm	geschlossen	geschlossen	geschlossen	9,4 l	2231/000300

*Hinweis zu den Innenmaßen: Die Breite und Länge wurden im Behälter oben gemessen. Bei der Höhe handelt es sich um die Gesamthöhe.

Lebensmittel-Vielfalt basicline Behälter geschlossen

400 × 300 mm Grundmaß

		Höhe	Innenmaße*	Seiten	Boden	Handgriffe	Volumen	Artikel-Nr.
		70 mm	367 × 268 × 67 mm	geschlossen	geschlossen	geschlossen	6,4 l	0741/000300
		120 mm	367 × 268 × 117 mm	geschlossen	geschlossen	geschlossen	11,2 l	1241/000300
		170 mm	367 × 268 × 167 mm	geschlossen	geschlossen	offen	15,9 l	1742/000300
		220 mm	367 × 268 × 217 mm	geschlossen	geschlossen	offen	20,8 l	2242/000300
		270 mm	367 × 268 × 267 mm	geschlossen	geschlossen	offen	25,6 l	2742/000300
		320 mm	367 × 268 × 317 mm	geschlossen	geschlossen	offen	30 l	3242/000300
Optional erhältlich					Boden	Handgriffe		
					<ul style="list-style-type: none"> durchbrochen, verstärkt geschlossen, verstärkt geschlossen, mit Wasserablauföchern 	<ul style="list-style-type: none"> offen geschlossen 		

*Hinweis zu den Innenmaßen: Die Breite und Länge wurden im Behälter oben gemessen. Bei der Höhe handelt es sich um die Gesamthöhe.

Lebensmittel-Vielfalt basicline Behälter geschlossen







600 × 400 mm Grundmaß

		Höhe	Innenmaße*	Seiten	Boden	Handgriffe	Volumen	Artikel-Nr.
		70 mm	567 × 367 × 67 mm	geschlossen	geschlossen	geschlossen	13,7 l	0761/000300
		120 mm	567 × 367 × 117 mm	geschlossen	geschlossen	geschlossen	23,9 l	1261/000300
		170 mm	567 × 367 × 167 mm	geschlossen	geschlossen	offen	35,6 l	1762/000300
		220 mm	567 × 367 × 217 mm	geschlossen	geschlossen	offen	44,2 l	2262/000300
		270 mm	567 × 367 × 267 mm	geschlossen	geschlossen	offen	54,4 l	2762/000300
		320 mm	567 × 367 × 317 mm	geschlossen	geschlossen	offen	64,5 l	3262/000300
Optional erhältlich					Boden	Handgriffe		
					<ul style="list-style-type: none"> ▪ durchbrochen, verstärkt ▪ geschlossen, verstärkt ▪ geschlossen, mit Wasserablauföchern 	<ul style="list-style-type: none"> ▪ offen ▪ geschlossen 		

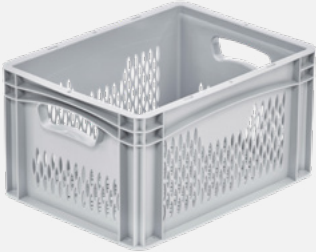
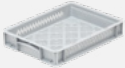
*Hinweis zu den Innenmaßen: Die Breite und Länge wurden im Behälter oben gemessen. Bei der Höhe handelt es sich um die Gesamthöhe.

Lebensmittel-Vielfalt basicline Behälter durchbrochen







400 × 300 mm Grundmaß

		Höhe	Innenmaße*	Seiten	Boden	Handgriffe	Volumen	Artikel-Nr.
		70 mm	367 × 268 × 58 mm	durchbrochen	durchbrochen, verstärkt	geschlossen	5,4 l	0741-330000
		120 mm	367 × 268 × 108 mm	durchbrochen	durchbrochen, verstärkt	geschlossen	10,2 l	1241-330000
		170 mm	367 × 268 × 158 mm	durchbrochen	durchbrochen, verstärkt	offen	14,9 l	1742-330000
		220 mm	367 × 268 × 208 mm	durchbrochen	durchbrochen, verstärkt	offen	19,8 l	2242-330000
		270 mm	367 × 268 × 258 mm	durchbrochen	durchbrochen, verstärkt	offen	24,6 l	2742-330000
		320 mm	367 × 268 × 308 mm	durchbrochen	durchbrochen, verstärkt	offen	29 l	3242-330000
Optional erhältlich					Boden	Handgriffe		
					<ul style="list-style-type: none"> ▪ geschlossen ▪ geschlossen, verstärkt ▪ geschlossen, mit Wasserablauföchern 	<ul style="list-style-type: none"> ▪ offen 		

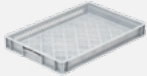
* Hinweis zu den Innenmaßen: Die Breite und Länge wurden im Behälter oben gemessen. Bei der Höhe handelt es sich um die Gesamthöhe.

Lebensmittel-Vielfalt basicline Behälter durchbrochen

600 × 400 mm Grundmaß

		Höhe	Innenmaße*	Seiten	Boden	Handgriffe	Volumen	Artikel-Nr.
		70 mm	567 × 367 × 55 mm	durchbrochen	durchbrochen, verstärkt	geschlossen	11,2 l	0761.330000
		120 mm	567 × 367 × 105 mm	durchbrochen	durchbrochen, verstärkt	geschlossen	21,4 l	1261.330000
		170 mm	567 × 367 × 155 mm	durchbrochen	durchbrochen, verstärkt	offen	33,1 l	1762.330000
		220 mm	567 × 367 × 205 mm	durchbrochen	durchbrochen, verstärkt	offen	41,7 l	2262.330000
		270 mm	567 × 367 × 255 mm	durchbrochen	durchbrochen, verstärkt	offen	51,9 l	2762.330000
		320 mm	567 × 367 × 305 mm	durchbrochen	durchbrochen, verstärkt	offen	62 l	3262.330000
Optional erhältlich					Boden	Handgriffe		
					<ul style="list-style-type: none"> ▪ geschlossen ▪ geschlossen, verstärkt ▪ geschlossen, mit Wasserablauföchern 	<ul style="list-style-type: none"> ▪ offen ▪ geschlossen 		

*Hinweis zu den Innenmaßen: Die Breite und Länge wurden im Behälter oben gemessen. Bei der Höhe handelt es sich um die Gesamthöhe.

Lebensmittel-Vielfalt
basicline Zubehör
Deckel

200 × 150 mm Grundmaß

	Typ	Passend für Artikel	Artikel-Nr.
	Klickdeckel	basicline-Behälter Artikel-Nr. 0721/000300 und 1221/000300	0016

300 × 200 mm Grundmaß

	Typ	Passend für Artikel	Artikel-Nr.
	Klickdeckel	basicline-Behälter Artikel-Nr. 0731/000300 , 1231/000300 , 1731/000300 und 2231/000300	0066
	Scharnierdeckel inkl. Montagezubehör	basicline-Behälter Artikel-Nr. 0731/000300 , 1231/000300 , 1731/000300 und 2231/000300	0069

Lebensmittel-Vielfalt basicline Zubehör Deckel

400 × 300 mm Grundmaß

	Typ	Passend für Artikel	Artikel-Nr.
	Auflagedeckel	basicline-Behälter Artikel-Nr. 0741/000300, 1241/000300, 1741/000300, 2241/000300, 2741/000300 und 3241/000300	0078
	Scharnierdeckel inkl. Montagezubehör	basicline-Behälter Artikel-Nr. 0741/000300, 1241/000300, 1741/000300, 2241/000300, 2741/000300, 3241/000300, 0721/000300 und 1221/000300	0081

600 × 400 mm Grundmaß

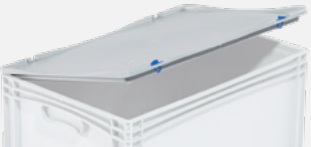
	Typ	Passend für Artikel	Artikel-Nr.
	Auflagedeckel	basicline-Behälter Artikel-Nr. 0761/000300, 1261/000300, 1761/000300, 2261/000300, 2761/000300 und 3261/000300 Außerdem kompatibel mit Brotbehältern, Fleischbehältern sowie Obst- und Gemüsebehältern im Grundmaß 600 x 400	0077
	Scharnierdeckel inkl. Montagezubehör	basicline-Behälter Artikel-Nr. 0761/000300, 1261/000300, 1761/000300, 2261/000300, 2761/000300 und 3261/000300	0082

Lebensmittel-Vielfalt basicline Zubehör Gläserensätze

Mit Einsätzen lassen sich Gläser in Euro-Norm-Behältern sicher lagern und transportieren.

- ✓ Passend für Eurobehälter im Grundmaß 600 x 400 mm
- ✓ Sicherer Halt für alle Gläserarten
- ✓ Fünf verschiedene Fachunterteilungen erhältlich
- ✓ Spülmaschinengeeignet und gut zu trocknen

Ausführungen für oben und unten

Beispiel-Konfiguration:

Ausführung für oben
(40 Fächer)

Ausführung für unten
(40 Fächer)

Ausführung für oben
(24 Fächer)

Ausführung für unten
(24 Fächer)



Die Ausführung für oben



wird mit zwei stirnseitig angebrachten Stegen in der Grifföffnung fixiert. Die Gläserensätze sind passend für die abgerundete Form der Handgriffe.

Die Ausführung für unten

wird im Behälter auf den Boden gelegt.

Lebensmittel-Vielfalt
basicline Zubehör
Gläserereinsätze

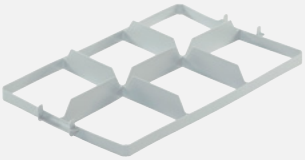
Ausführung für oben 600 × 400 mm Grundmaß

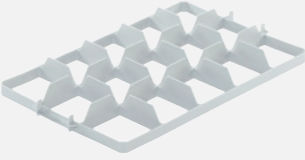
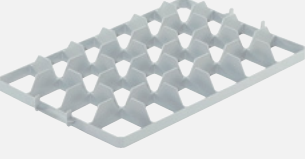
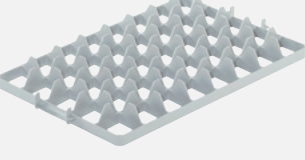
	Ausführung	Gefache (mm)	Artikel-Nr.
	6 Fächer	567 × 367 × 55 mm	FW89-2-1
	12 Fächer	567 × 367 × 105 mm	FW90-2-1
	15 Fächer	567 × 367 × 155 mm	FW91-2-1
	24 Fächer	567 × 367 × 205 mm	FW92-2-1
	40 Fächer	567 × 367 × 255 mm	FW93-2-1



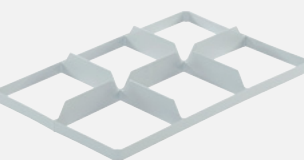
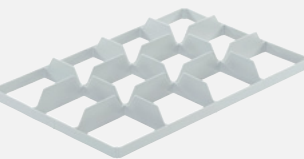
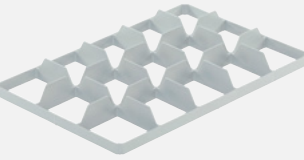
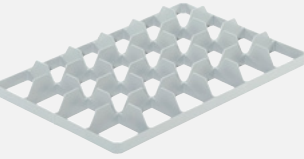
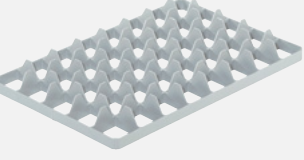

Ausführung für unten 600 × 400 mm Grundmaß

	Ausführung	Gefache (mm)	Artikel-Nr.
	6 Fächer	567 × 367 × 55 mm	FW89-1-1
	12 Fächer	567 × 367 × 105 mm	FW90-1-1
	15 Fächer	567 × 367 × 155 mm	FW91-1-1
	24 Fächer	567 × 367 × 205 mm	FW92-1-1
	40 Fächer	567 × 367 × 255 mm	FW93-1-1

Lebensmittel-Vielfalt Transport-Rollwagen

Mit den praktischen Transport-Rollwagen lassen sich schwere Lasten bis zu 300 kg einfach bewegen.

600 × 400 mm Grundmaß

		Rollen	Innenmaße Rahmen (mm)	Anmerkung	Anmerkung	Artikel-Nr.
		Gummirollen	565 × 365 × 12 mm		Behälter liegt auf dem Rahmen auf	0910 V-11
		Polypropylenrollen	565 × 365 × 12 mm		Behälter liegt auf dem Rahmen auf	0910 V-3

609 × 410 mm Grundmaß

		Rollen	Innenmaße Rahmen (mm)	Anmerkung	Anmerkung	Artikel-Nr.
		Gummirollen	603 × 403 × 22 mm		Behälter wird vom Rahmen umschlossen	0915 V-11
		Polypropylenrollen	604 × 403 × 22 mm		Behälter wird vom Rahmen umschlossen	0915 V-3

In vielen Standardfarben erhältlich: 

Lebensmittel-Vielfalt Spezialbehälter

600 × 400 mm Grundmaß

	Höhe	Innenmaße*	Seiten	Boden	Handgriffe	Volumen	Artikel-Nr.
	140 mm	565 × 365 × 125 mm	durchbrochen	durchbrochen	offen	26 l	1301.050000
	165 mm	568 × 368 × 150 mm	durchbrochen	durchbrochen	offen	31 l	1240.191900
	180 mm	568 × 368 × 165 mm	durchbrochen	durchbrochen	offen	34 l	1710.141400

*Hinweis zu den Innenmaßen: Die Breite und Länge wurden im Behälter oben gemessen. Bei der Höhe handelt es sich um die Gesamthöhe.

Die Basis

Kunststoffpaletten

Unsere stabilen und langlebigen Kunststoffpaletten eignen sich ideal für den Einsatz in hygienisch kritischen Bereichen.

Sie werden aus lebensmittelechtem Material hergestellt und erfüllen alle Anforderungen an die Hygiene und Lebensmittelsicherheit.

Klimaneutral

Auf Wunsch als klimaneutrale Produkte erhältlich:
Alle unvermeidlichen CO₂-Emissionen werden über anerkannte Klimaschutzprojekte ausgeglichen.

 ClimatePartner

Lebensmittel-Vielfalt Kunststoffpaletten varioPalette



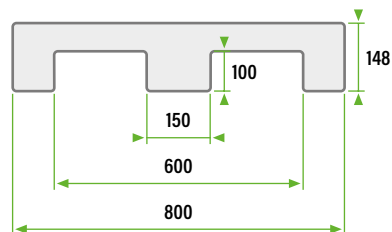
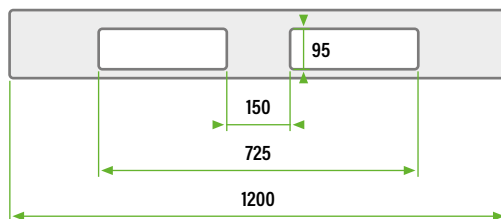

1.200 × 800 mm Grundmaß

		Höhe	Material	Boden- auflage	Antirutschkante	Oberdeck	Traglasten	Gewicht	Farbe	Artikel-Nr.	
		148 mm	Regenerat basic	3 Kufen	7 mm Höhe (aufstehend)	geschlossen	1.250 kg dynamisch 3.500 kg statisch	11,8 kg	schwarz	PV1208.3K10-0930E1	
		148 mm	HDPE-Neuware advanced	3 Kufen	7 mm Höhe (aufstehend)	geschlossen	1.250 kg dynamisch 4.000 kg statisch 500 kg Hochregal	11,8 kg	hellgrau	PV1208/3K10-401011	
	Optional erhältlich				Antirutschkante						
					<ul style="list-style-type: none"> • ohne Antirutschkante • mit 22 mm Antirutschkante (aufstehend) • mit 22 mm Antirutschkante (außenstehend) 						



Lebensmittel-Vielfalt Kunststoffpaletten varioPalette

1.200 × 800 mm Grundmaß

		Höhe	Material	Boden- auflage	Antirutschkante	Oberdeck	Traglasten	Gewicht	Farbe	Artikel-Nr.
		148 mm	Regenerat basic+	3 Kufen	7 mm Höhe (aufstehend)	offen	1.250 kg dynamisch 3.500 kg statisch 450 kg Hochregal	11,8 kg	schwarz	PV1208.3K10-000001
		148 mm	Regenerat basic+	3 Kufen	7 mm Höhe (aufstehend)	offen	1.250 kg dynamisch 3.500 kg statisch 450 kg Hochregal	11,8 kg	grün	PV1208.3K10-201001
		148 mm	Regenerat basic+	3 Kufen	7 mm Höhe (aufstehend)	offen	1.250 kg dynamisch 3.500 kg statisch 450 kg Hochregal	11,8 kg	rot	PV1208.3K10-321001
		148 mm	Regenerat basic+	3 Kufen	7 mm Höhe (aufstehend)	offen	1.250 kg dynamisch 3.500 kg statisch 450 kg Hochregal	11,8 kg	blau	PV1208.3K10-527001
Optional erhältlich					Antirutschkante					
					<ul style="list-style-type: none"> • ohne Antirutschkante • mit 22 mm Antirutschkante (aufstehend) • mit 22 mm Antirutschkante (außenstehend) 					

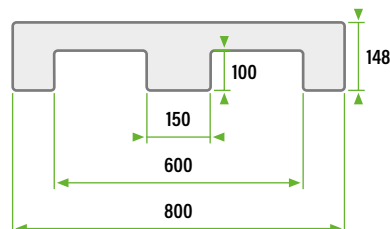
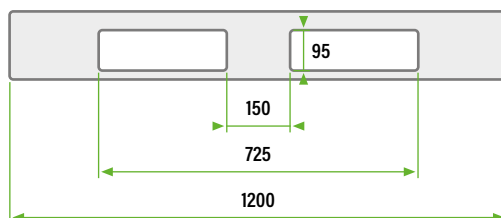

Lebensmittel-Vielfalt Kunststoffpaletten Euro H1

1.200 × 800 mm Grundmaß

	Höhe	Material	Bodenauflage	Antirutschkante	Oberdeck	Traglasten	Artikel-Nr.
	160 mm	HDPE-Neuware advanced	3 Kufen	7 mm Höhe	offenes Deck	1.250 kg dynamisch 5.000 kg statisch 1.000 kg Hochregal	H-P 0116/1

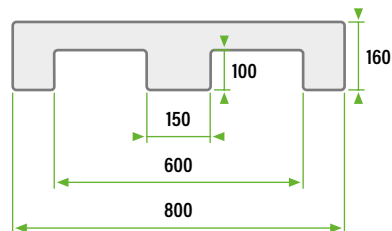
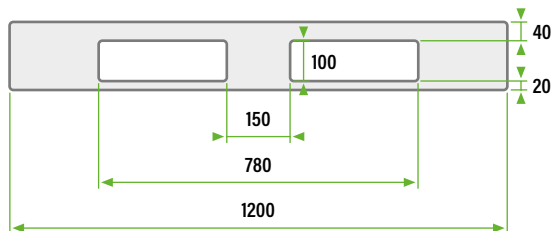

Allgemeine Informationen Behälter und Paletten

Wichtiger Hinweis

Wir weisen ausdrücklich darauf hin, dass bei allen angegebenen Daten, Maßen und Gewichten prüfbedingte/technische Toleranzen möglich sind. Aus den Informationen können keine rechtlich verbindlichen Zusicherungen bestimmter Eigenschaften abgeleitet werden.

Weitere Informationen zu Behältermaßen sowie zu den Prüfbedingungen unserer Kunststoffpaletten finden Sie auf unserer [Website](#).

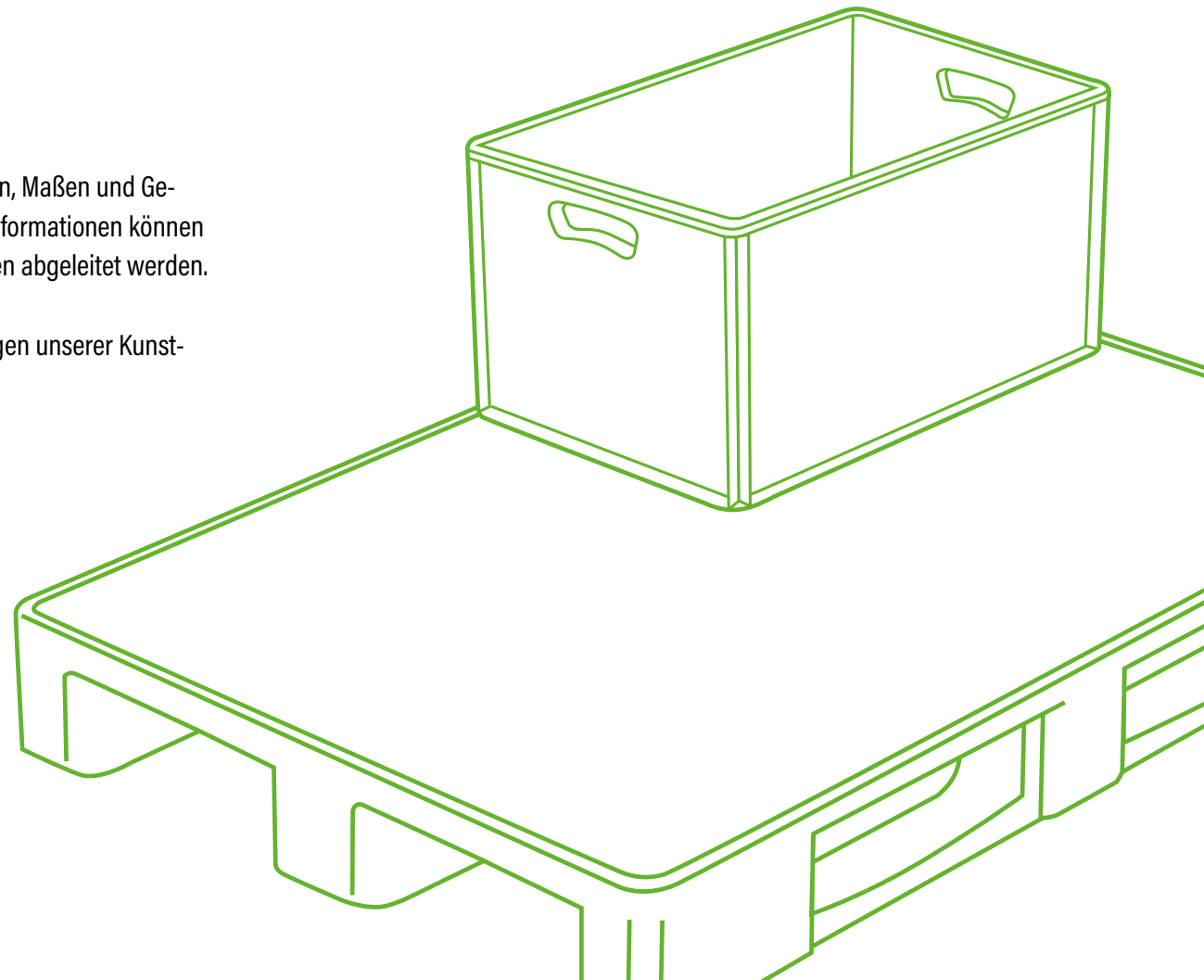



bekuplast GmbH · Industriestraße 1 · 49824 Ringe · Deutschland
T +49 5944 9333-0 · info@bekuplast.com · www.bekuplast.com